



PHE20-XL [↗](#)

Unità di supporto - supporti con bloccaggio

Supporti registrabili PHE, alloggiamento in ghisa grigia, cuscinetto con anello di bloccaggio con collare eccentrico, tenuta P

X-life

Informazioni tecniche

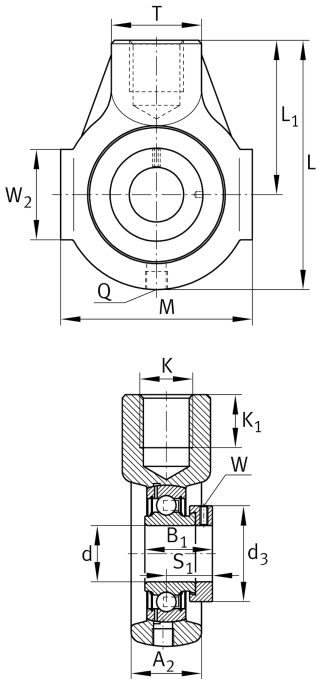

Attuale variante del prodotto

Materiale	GG	Grey cast iron
-----------	----	----------------

Dimensioni principali & prestazioni

d	20 mm	Diametro del foro
L	91 mm	Lunghezza complessiva
M	65 mm	Larghezza complessiva alloggiamento
A ₂	25 mm	Larghezza del supporto
≈m	0,55 kg	Peso

Dimensioni di fissaggio

K	M16	Filetto del foro di fissaggio
K ₁	21 mm	Profondità della filettatura

Dimensioni

L ₁	58 mm	Distanza tra gli assi degli alberi
T	30 mm	Altezza supporto lato fissaggio
W ₂	38 mm	Lunghezza della superficie di guida
Q	M6	Raccordo filettatura per lubrificazione



Informazioni aggiuntive

HE04	Alloggiamenti
GRAE20-XL-NPP-B	Denominazione cuscinetto

Campo di temperatura

T _{min}	-20 °C	Température de fonctionnement min.
T _{max}	120 °C	Temperatura d'esercizio max.